

ÉCLAIRAGE

Quelles sont les différentes technologies LED ?

LED DIP



- DIP (Dual In-Line Package)
- Communément appelée LED, c'est la première commercialisée.
- Elle est constituée de multiples diodes électroluminescentes.
- Elle est de faible puissance ayant un angle de diffusion réduit.

LED SMD



- SMD (Surface Mounted Device) peut se traduire par "composant monté en surface".
- La SMD est un ensemble de petites puces led qui offre une lumière intense. Elle est reconnaissable grâce à ces puces soudées sur le même circuit imprimé.
- Elle offre un bon rendement lumineux et un faisceau lumineux diffus.

LED COB



- COB (Chip On Board) peut se traduire par "puces sur circuit".
- C'est une LED matricielle qui permet une dispersion très large de la lumière.
- Les LED équipées des puces COB ont une forte puissance lumineuse et un grand angle de diffusion.
- C'est la technologie possédant aujourd'hui le meilleur rendement.





Lampe frontale à détection de mouvement

9TA52AA



- 1 COB de 3W
- Luminosité : 100 / 280 lumens (lm)
- Température de couleur : 6500 kelvins (lumière blanche)
- Capteur de mouvement intelligent. Capte à 10 cm.
- En ABS très résistant aux chocs, boîtier en TPE, protection de la LED COB en PC, bandeau ajustable antidérapant
- Batterie Li-po rechargeable : 3.7V - 1500mAh
- Indicateur à LED de charge de la batterie
- Accessoires : câble USB + chargeur AC 100-240V
- Autonomie : 2 heures continues à pleine puissance / 5.5 heures avec une puissance modérée
- Temps de charge : 2.5 heures



Logo	Type de chargeur secteur fourni	L mm	Icon 1	Icon 2	Icon 3
KING TONY	Europe	65	110	1	40

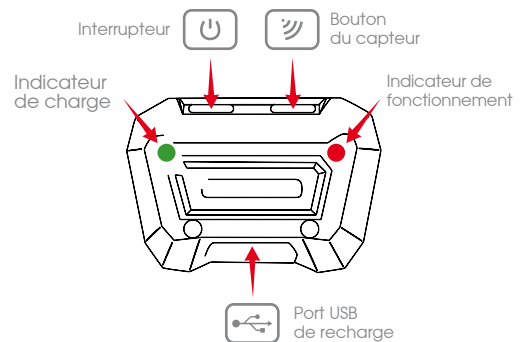

Lampes stylo

- Corps en ABS
- Rotation à 360° pour un positionnement précis
- Avec agrafe pour accrocher la lampe aux vêtements : libère les mains et offre un gain de place

79831



- 6 SMD pour une puissance totale de 3W
- Luminosité : 135 lumens (lm)



Logo	LxH mm	Icon 1	Icon 2
KING TONY	165 x 25 x 30	58.0	10 / 120

79832



- 1 COB de 5W
- Luminosité : 230 lumens (lm)



Logo	LxH mm	Icon 1	Icon 2
KING TONY	165 x 25 x 30	58.0	10 / 120

Lampe stylo rechargeable

9TA281



- 7 SMD de 3.5W (façade) + 1 SMD de 1W (sommel)
- Température de couleur : 6500 kelvins (lumière blanche)
- Commutateur :
Lumière au sommet : 80 Lumen (lm) / 4 heures
Lumière en façade : 120 Lumen (lm) / 2,5 heures
- Matériaux : corps en ABS + peinture caoutchoutée + diffuseur en polyéthylène (PE)
- Aimant puissant sur l'agrafe
- Batterie Li-ion rechargeable de 3.7 V, 750 mAh
- Indicateur de charge : rouge = en charge, vert = chargée
- Temps de charge : 2 heures



	L mm		
9TA281	170	58	1 / 48
Contenu			
Lampe stylo			x 1 PC.
Câble USB			x 1 PC.



Lampe d'inspection

9TA28A



- 1 COB de 1.5W (façade) + 1 LED (sommel)
- Luminosité : 145 lumens (lm),
- Température de couleur : 7200 kelvins (lumière blanche)
- Base magnétique pivotante à 180°
- Agrafe magnétique pivotante à 270°
- Batterie Li-ion rechargeable 3.7V - 800mAh
- Accessoire : chargeur USB 5V, 1000mA
- Protection contre les surcharges / décharges
- Corps en PC/ABS
- 2 heures de lumière continue, temps de charge : 2 heures



	L mm	
9TA28A	180	160
Contenu		
Lampe d'inspection 1.5W COB + 1 LED		x 1 PC.
Câble USB		x 1 PC.



Présentoir de lampes d'inspection

9TA28AS

- Dimensions du présentoir en carton : 185 x 185 x 185 mm



Contenu		
9TA28A		x 12 PCS.



Lampe d'inspection

9TA27A

- 1 COB de 3W (façade) + 5 LEDs (sommets)
- Luminosité : 300 lumens (lm)
- Température de couleur : 7200 kelvins (lumière blanche)
- Corps en PC/ABS
- Base magnétique pivotante à 180°
- Crochet rabattable et pivotant à 360°
- Batterie Li-ion rechargeable 3.7V - 2600mAh
- Câble USB 5V, 1000mA
- 4 heures de lumière continue
- Temps de charge : 4.5 heures



	L mm	g	kg
9TA27A	220	236.0	1 / 40

Contenu

Lampe d'inspection 3W COB + 5 LED		x 1 PC.
Câble USB		x 1 PC.



Base pivotante à 180°



Tête avec 5 LED



1. Port USB (sortie)
2. Voyant d'état de la batterie
3. Port micro USB (entrée)

Présentoir de lampes d'inspection

9TA27AS

- Dimensions du présentoir en carton : 190 x 150 x 215 mm

Contenu

9TA27A		COB 3W + 5 LED (300 Lm)	1.75 kg	6 PCS.
--------	--	-------------------------------	------------	-----------

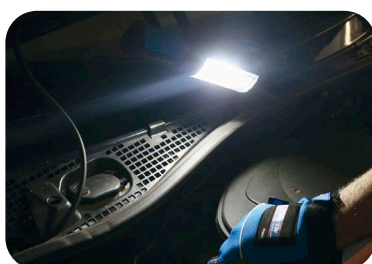
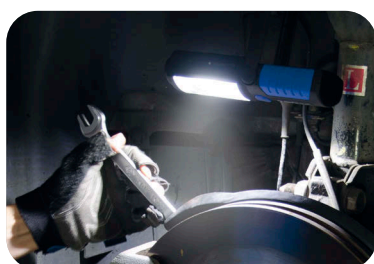

Lampe d'inspection

9TA241AA

- SMD de 7W (façade) + 1 LED de 3W (Sommet)
- Luminosité : 400 lumens
- Température de couleur : 6500 kelvins (lumière blanche)
- Mode : Lumière LED (Sommet) - Lumière SMD (façade) - OFF
- Matériaux : ABS+PC
- Base magnétique pivotante à 180° + 2 crochets rabattables et pivotants à 360°, 2 points magnétiques sur l'arrière de la lampe.
- Batterie rechargeable : 3.7V - 2600mAh Li-ion
- Accessoires : chargeur 5V 1.0A USB + câble micro USB
- 3 heures de lumière continue
- Temps de charge : 3.5 heures



CE
RoHS



Icon	Type de chargeur secteur fourni	L mm	Weight	Volume
9TA241AA	Europe	255	310	1 / 12

Contenu

Lamp LED + SMD		x 1 PC.
Chargeur secteur USB		x 1 PC.
Câble USB		x 1 PC.



Lampe d'inspection slim

9TA262AA

- 1 COB de 7W + 1 SMD de 3W
- Luminosité: 600 lumens (façade) + 120 lumens (sommet)
- Température de couleur : 6000-7000 kelvins (lumière blanche)
- Corps en PC/ABS
- Batterie Li-ion rechargeable 3.7V - 2600mAh
- Accessoires : câble USB + chargeur AC 100-240V
- Autonomie : 2 heures continues à pleine puissance, 15 heures avec une puissance modérée.
- Temps de charge : 4 heures



CE
RoHS



Icon	Type de chargeur secteur fourni	L mm	Weight	Volume
9TA262AA	Europe	385	300	1 / 20

Contenu

Lampe LED		x 1 PC.
Chargeur secteur AC		x 1 PC.
Câble USB		x 1 PC.



Base magnétique pivotante à 360° et crochet

Tête avec 1 LED puissante

5 LED indiquant le niveau de charge de la batterie

Intensité réglable

Lampe d'inspection flexible

9TA251A



CE
RoHS

- 1 COB de 5W + 1 SMD de 3W
 - Température de couleur : 6000~6500 kelvins (lumière blanche)
 - Matériaux : corps en polyamide (PA) + caoutchouc (TPE)
 - Col de cygne flexible + crochet pivotant à 90° + base magnétique
 - Batterie Li-ion rechargeable de 3.7V, 2600 mAh
 - Accessoires : câble USB d'1 mètre + chargeur secteur 5 V, 1000 mAh
 - 3 LED indiquant le niveau de charge de la batterie
 - Temps de charge : 4 heures
- Modes d'éclairage :
- Éclairage secondaire SMD - 120 lumens (lm) / 9 heures
 - Éclairage principal COB à intensité réglable : de 50 à 500 lumens (lm) / de 16 à 2 heures



	Type de chargeur secteur fourni	L mm			
9TA251A	Europe	467	322	1 / 20	

Contenu

Lampe flexible		x 1 PC.
Chargeur secteur USB		x 1 PC.
Câble USB		x 1 PC.



Éclairage secondaire SMD



Port USB + indicateur de charge de la batterie



Aimant puissant + crochet à 90°



Intensité réglable



Lampe d'inspection Slim pliable

9TA264





CE
RoHS

- 1 COB de 7W avec variateur de 60 à 700 lumens
- 1 SMD de 3W et 120 lumens
- Luminosité : 60~700 lumens (façade) + 120 lumens (sommel)
- Température de couleur : 5700-7000 kelvins (lumière blanche)
- Tête inclinable à 180° à la vertical et à l'horizontal + crochet pivotant à 90° + base magnétique
- Matériaux : corps en polyamide (PA) et caoutchouc
- Batterie Li-ion rechargeable : 3.7V 2600mAh
- Accessoires : câble de recharge USB de 1m et chargeur USB de 5V 1A
- Indicateur de charge à 3 LED
- Temps de charge : 4 heures
- Autonomie : COB à 700 lumens : 2 heures ; COB à 60 lumens : 16 heures ; SMD : 10 heures

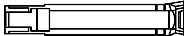

	Type de chargeur secteur fourni	L mm		
9TA264	Europe	220	378	1 / 12

Contenu

Lampe LED		x 1 PC.
Chargeur AC		x 1 PC.
Câble USB		x 1 PC.



Variateur-commutateur



Tête inclinable à 180°



Tête rotative à 180° à l'horizontal



Lumière secondaire



Crochet pivotant à 90° + base magnétique

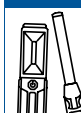

Support extensible pour lampes magnétiques

87163

- 2 bases mobiles supportant par magnétisme toutes sortes de lampes aimantées
- Base rotative à 360° permettant d'ajuster facilement l'angle d'éclairage
- 3 réglages possibles de la longueur : 850, 1450, 2100 mm
- Matériaux : aluminium + PA
- Poignée à fermoir anti-glissement

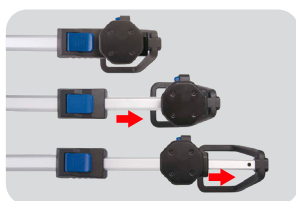
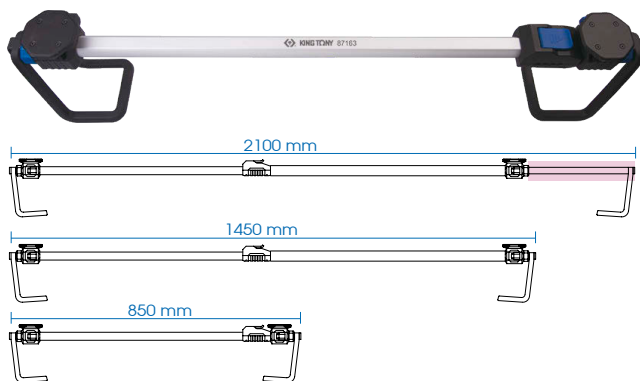

3 réglages possibles de la longueur



Base rotative à 360° permettant d'ajuster facilement l'angle d'éclairage

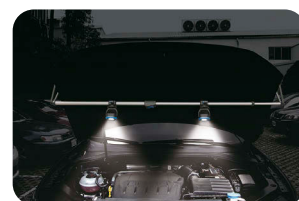

Code	Largeur (mm)	Hauteur (mm)	Longueur (mm)	Poids (kg)
87163	110	180	850 / 1450 / 2100	1300

Lampe d'inspection réglable

9TA33AA

- 1 COB de 10 W
- Température de couleur : 6500 kelvins (lumière blanche)
- Modes d'éclairage :
Faible luminosité – 400 lm / 5,5 h
Pleine puissance – 1000 lm / 2,2 h
- Matériaux : ABS + PC
- Base pivotante à 170° + corps pivotant à 360° + 2 crochets rabattables et pivotants à 360°
- Batterie Li-ion rechargeable de 7,4 V - 2600 mAh
- Accessoire : chargeur AC de 100-240 V, 50/60 Hz
- Temps de charge : 4,5 h



lumens : lm



Code	Type de chargeur secteur fourni	L mm	Poids (kg)
9TA33AA	Europe	500	487

Contenu

Lampe d'inspection réglable		x 1 PC.
Chargeur secteur AC		x 1 PC.



Base pivotante à 170°

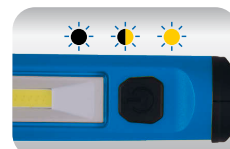

2 intensités de lumière

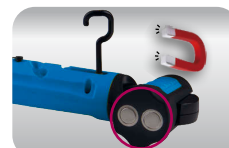

Base magnétique



Corps pivotant à 360°

Double projecteur SMD

9TA45AA

- 120 LEDs SMD, 45 W
- Température de couleur : 5700 kelvins (lumière blanche)
- Modes d'éclairage :
 - 100% - 4500 lm / 2 h
 - 75% - 3000 lm / 3,5 h
 - 50% - 1500 lm / 6 h
 - 25% - 750 lm / 12 h
- Pivote à 180° à l'horizontale + pivote à 90° à la verticale
- Batterie Li-ion rechargeable de 14,8 V 5200 mAh
- Accessoire : chargeur de 100-240 V à 20 V 1.1 A
- 5 LEDs indiquant l'état de la batterie
- Sortie USB 5V 2A
- Temps de charge : 4,5 h
- Matériaux : PA + ABS + PC

lumens : lm



CE
RoHS



Type de chargeur secteur fourni

L x l x H mm



9TA45AA	Europe	288 x 176 x 131	2140
---------	--------	-----------------	------

Contenu

Double projecteur SMD 45W		x 1 PC.
Chargeur AC		x 1 PC.
Batterie		x 1 PC.



Pivote à 180° à l'horizontale



Fonction secondaire de chargeur powerbank en cas d'urgence



Poignée antidérapante



Pivote à 90° à la verticale



Batterie remplaçable

Projecteur rechargeable avec enceinte Bluetooth®

9TA46AA

- 1 COB de 40 W
- Température de couleur : 6500 kelvins (lumière blanche)
- Modes d'éclairage : Faible luminosité - 400 lm / 12 h
Pleine puissance - 4000 lm / 3,5 h
- Pivote à 140° à la verticale
- Crochet caché dans la base
- Batterie Li-ion rechargeable de 11,1 V 5200 mAh
- Accessoire : chargeur de 100-240 V à 15 V 1,5 A
- 5 LEDs indiquant l'état de la batterie
- Sortie USB 5V 2A
- 1 LED témoin du Bluetooth® actif
- Temps de charge : 3,5 h
- Matériaux : TPE + PA + aluminium + PC

lumens : lm



CE
RoHS



Bluetooth 4.0 10M



• chargeur AC
• sortie USB (Power bank)



• Bluetooth® actif
• état de la batterie



Poignée antidérapante



Crochet caché dans la base



Pivote à 140° à la verticale



Type de chargeur secteur fourni

L x l x H mm



9TA46AA	Europe	210 x 210 x 100	1450
---------	--------	-----------------	------

Contenu

Projecteur COB 40W, rechargeable, avec enceinte Bluetooth®		x 1 PC.
Chargeur secteur AC		x 1 PC.



Projecteur rechargeable

9TA41AA



- 1 COB de 30W
- Luminosité : 2800 lumens
- Température de couleur : 7200 kelvins (lumière blanche)
- Projecteur portable avec poignée
- Boîtier en aluminium + revêtement imperméable (IP54)
- Profil mince avec réglage verrouillable et base pivotante à 180°
- Fixation murale ou sur trépied (en option)
- Feux d'avertissement stroboscopiques à l'arrière pour une visibilité maximale
- Appuyez et maintenez pour un éclairage intense
- Autonomie : 3 heures de lumière continue
- Temps de charge : 3 heures
- Batterie Li-ion rechargeable 14.8 V, 4000 mAh
- Accessoires : adaptateur AC-DC



Type de chargeur
secteur fourni

L x H x l
mm



9TA41AA

Europe

238 x 270 x 46

1239

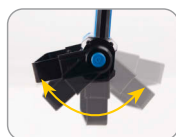

Base pivotante à 180°

Projecteur filaire

9TA42AA



- 1 COB de 30W
- Luminosité : 3000 lumens
- Température de couleur : 6000-7000 kelvins (lumière blanche)
- Projecteur portable avec poignée
- Boîtier en aluminium + revêtement imperméable (IP54)
- Profil mince avec réglage verrouillable et base pivotante à 180°
- Fixation murale ou sur trépied (en option)
- Accessoire: chargeur AC avec câble de 1,8 M

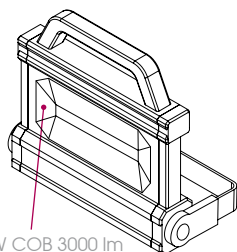

30W COB 3000 lm

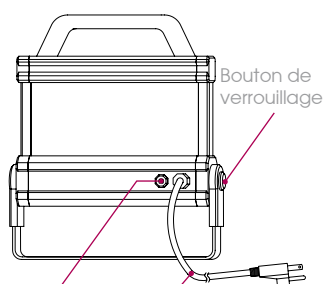

Bouton de verrouillage

Bouton ON / OFF

Câble AC



Type de chargeur
secteur fourni

L x H x l
mm



9TA42AA

Europe

238 x 270 x 46

1239

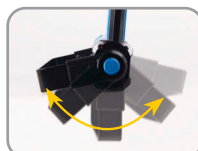

Base pivotante à 180°

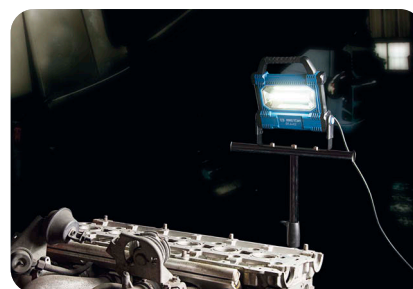

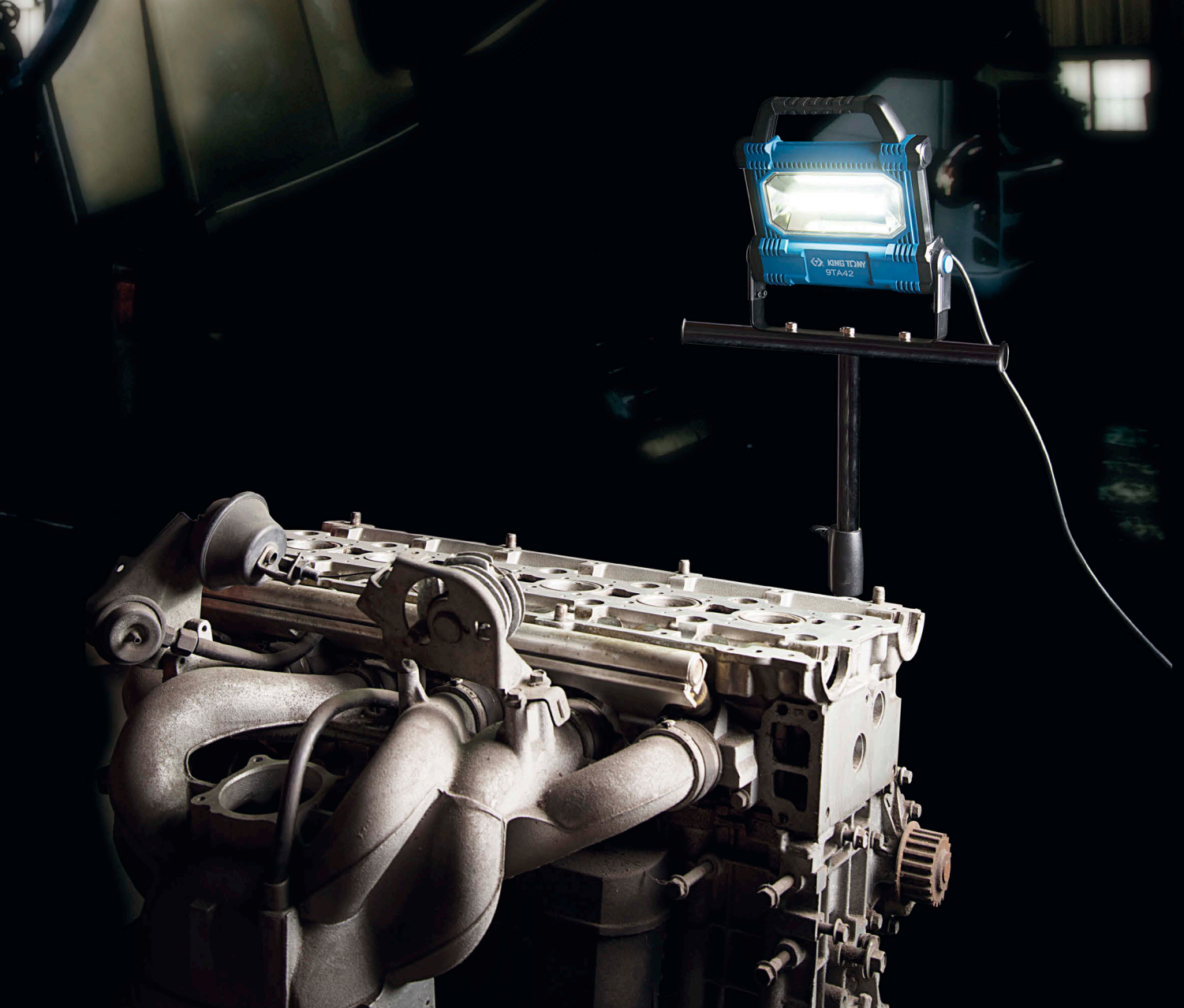



Trépied réglable pour projecteur

87162BA

- Peut porter 1 ou 2 projecteurs (avec barre en T)
- Corps du trépied en acier robuste
- 3 diamètres de tube : 25 mm / 32 mm / 38 mm
- Hauteur du trépied réglable de 700 mm à 1500 mm
- Facile à plier et à transporter



	 Diamètre du tube mm	Poids de charge Kg	Longueur pliée mm	Hauteur maximum mm	
87162BA	38	3.0	700	1500	2.7

